

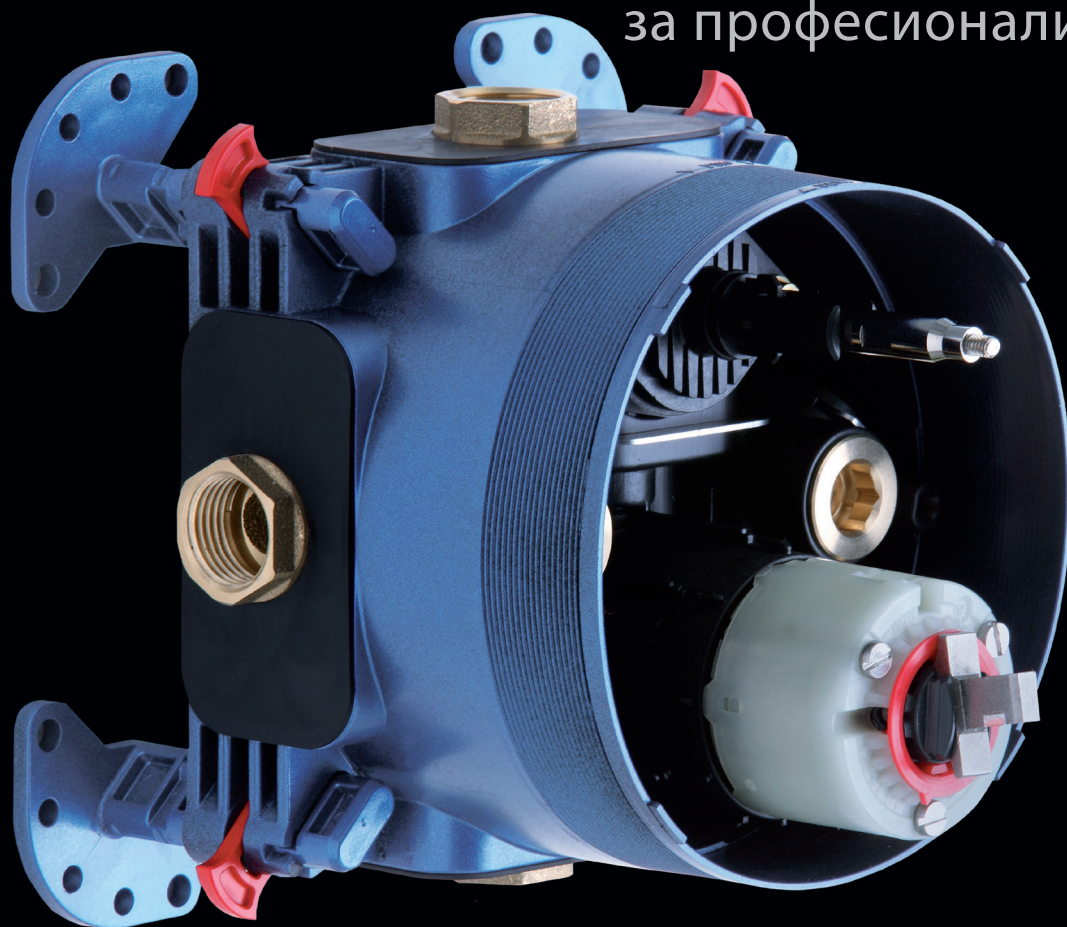

www.idealstandard.bg

EASY-Box

Създаден
от професионалисти
за професионалисти



Новият EASY-Box

Ideal Standard с водеща роля в модерните вградени технологии за всякакъв тип инсталация.

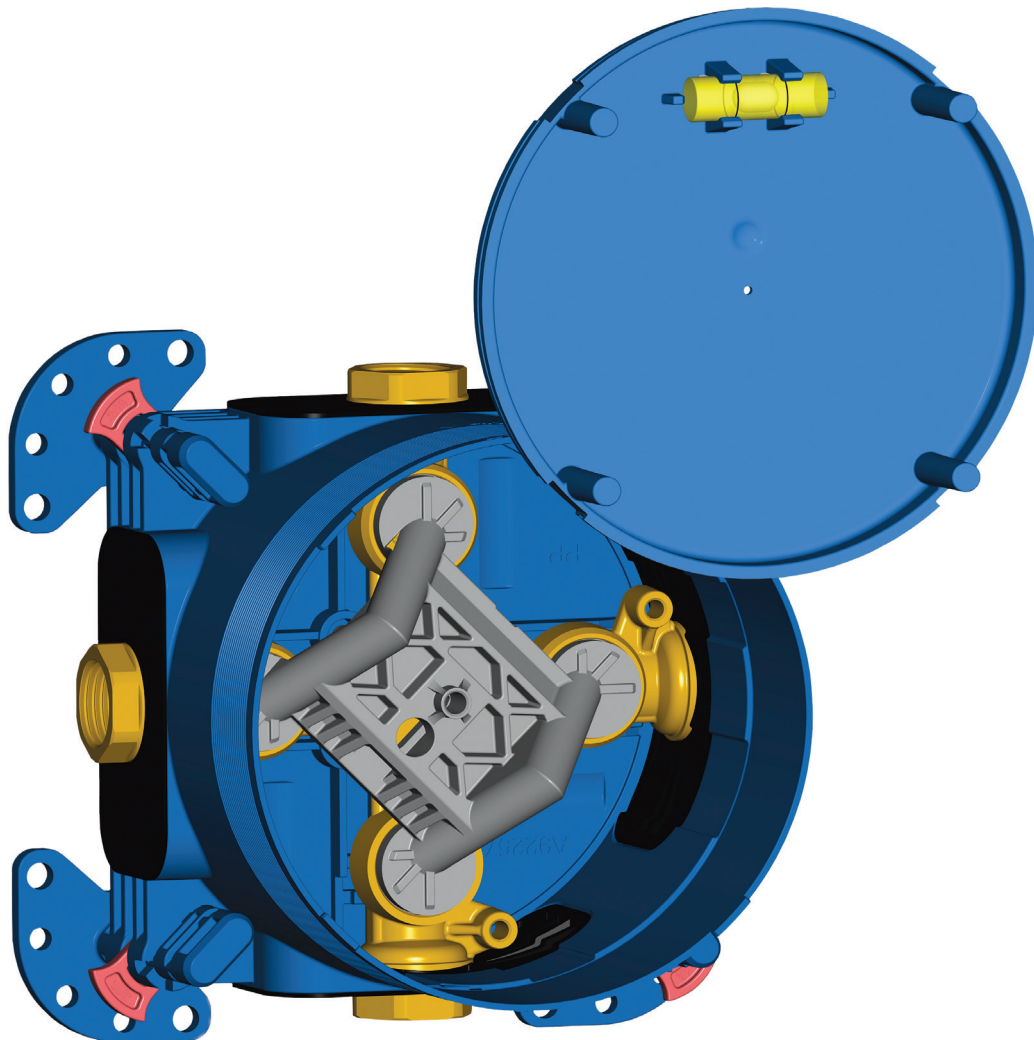

Ideal Standard усъвършенства своята технология за вграждане в сътрудничество с група експерти*. Новият модул за вграждане EASY-Box не оставя никакво място за по-големи очаквания. Благодарение на новата концепция за бърз монтаж FAST-FIX, инсталирането е изключително лесно и гъвкаво. Водозащитната система DICHT-FIX осигурява тройна защита срещу проникване на вода отвън и отвътре, като гарантира пълно уплътнение срещу влага. Можете да избирате между традиционния едноръкохватков или термостатен смесител. Също така съществува версия със защита от връщане на водата при вани, осигуряваща безопасност съгласно DIN EN 1717 (защита на системите за питийната вода

от замърсяване)**.

Отговаря на стандарт DIN 4109 (шумоизолация на многоетажни сгради), категория I за контрол на шума



Отговаря на следните норми и стандарти:

- DIN 4109 шумоизолация на многоетажни сгради, категория I за контрол на шума
- DIN 1988 съвместимост на водопроводните системи
- Защита на тухлените стени от влага
- DIN EN 1717 за версиите с възвратен клапан**

функционалност

* Ideal Standard благодари на всички активно участващи в разработката на EASY-Box професионалисти и експерти.

** Само в комбинация с конектори на Ideal Standard

Комплект 1

Универсално базово устройство за вграждане. Неполямото базово устройство за вграждане е изключително гъвкаво и адаптируемо към всякакъв тип инсталация. Монтажът не изисква никакви специални инструменти и усилия. В базовото устройство могат да бъдат монтирани вграден смесител за вана/душ или вграден термостатен смесител.

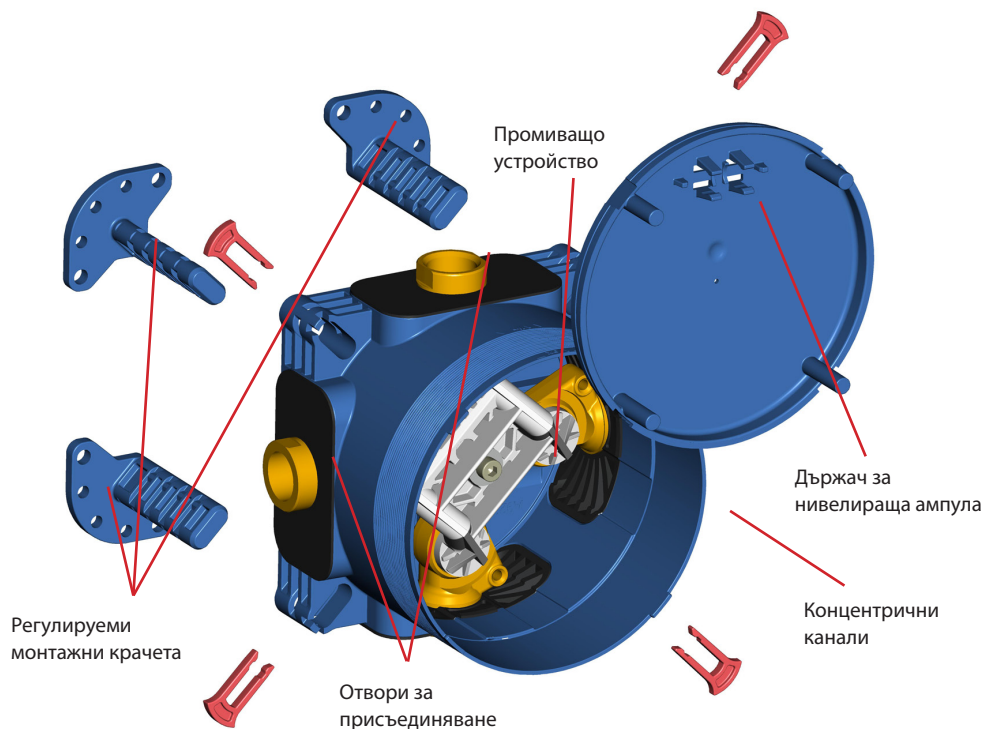

Комплект 2

Състои се от вградена функционална част и външна декоративна част.

Функционално устройство за вграждане : специфично за едноръкохваткови и термостатни смесители. Затварящ механизъм, превключвател, възвратен клапан, стоп-ventили (вградени в термостатните смесители и в някои едноръкохваткови смесители) и уплътнители - всичко това в този единствен комплект. Също така съществува версия осигуряваща безопасност от връщане на вода.

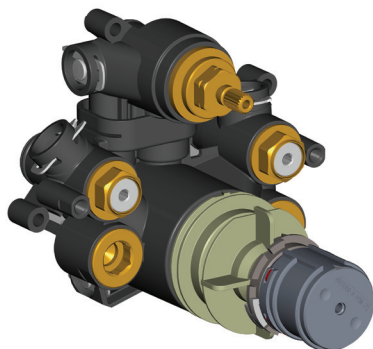

Термостатен смесител
Надежден термостатен затварящ механизъм, стоп-ventили, възвратен клапан и DICHT-FIX система.

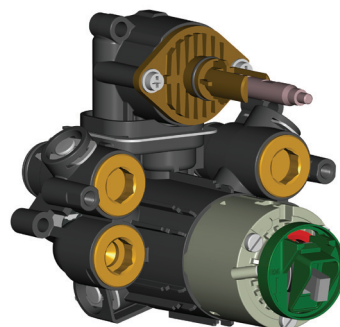

Едноръкохватков смесител
Изберете вана/душ или смесител за душ с CLICK затварящ механизъм с функция за ограничение на температурата и водоспестяваща ECO функция и DICHT-FIX система.



Декоративна външна част: Според избраната дизайнерска колекция. Функционалното устройство за вграждане може да се комбинира с над 30 различни декоративни части, предлагащи свобода на избора по отношение на дизайна.



Едноръкохватков смесител за душ



Едноръкохватков смесител за вана/душ



Термостатен смесител

FAST-FIX

Иновативна концепция за монтаж

Новата концепция за бърз монтаж FAST-FIX гарантира възможност и бързина на инсталиране при всички различни типове стени.

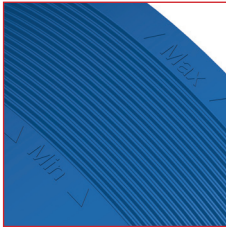

Концентрични канали
Концентричните канали улесняват изрязването на излишната част от кутията след вграждането.

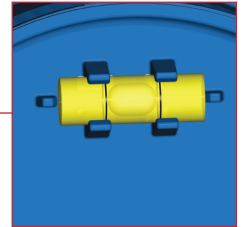

Държач за нивелираща ампула
Специално разработен държач на лицевата страна на EASY-Box позволява използването на нивелираща ампула (нивелиращата ампула не е включена в комплекта).

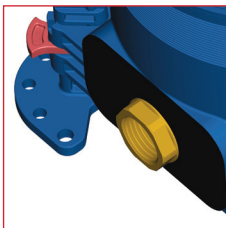

Отвори за присъединяване към водопроводната инсталация
Максимално достъпни за работа и позволяват присъединяване на всички видове тръби. Не се налага използването на удължители.

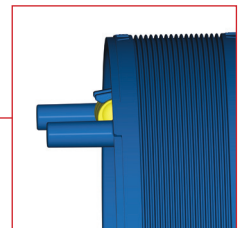

Цилиндрични опори
Затварящата капачка притежава 4 цилиндрични опори, позволяващи използването на стандартен нивелир при позиционирането на изделието в стената.

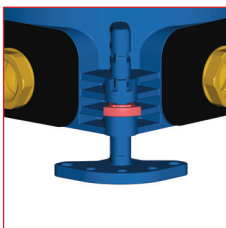

Регулируеми монтажни крачета
Осигуряват лесен монтаж и настройка на необходимата дълбочина на вграждане на 4 степени в диапазон от (от 22 мм дълбочина в устройството плюс 35 мм ход на крачето).

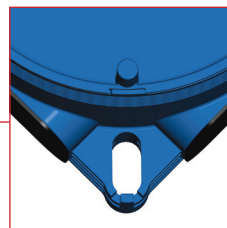

Фиксиращ отвор
За директно присъединяване към стената.

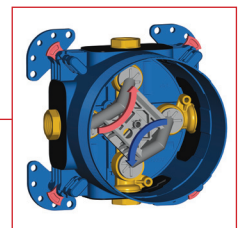

Промиващо устройство
Позволява проверка за херметичност и промиване след присъединяване към водопроводната инсталация.

Монтажни схеми

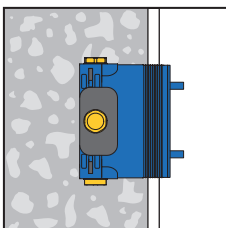

1. Инсталиране в стената.

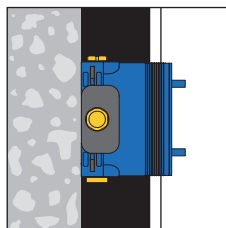

2. Инсталиране към стена в дълбочина, директно присъединяване и гипс-картон.

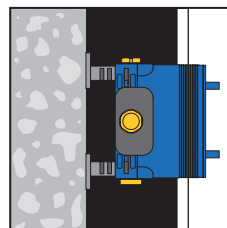

3. Инсталиране към стена в дълбочина, присъединяване чрез регулируеми монтажни крачета и гипс-картон.

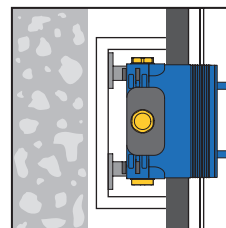

4. Инсталиране към монтажна рама .

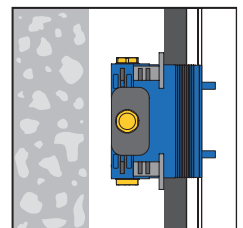

5. Инсталиране към гипс-картон.

DICHT-FIX

100% херметичност на инсталацията

Доказалата се във времето система за херметичност на монтажа DICHT-FIX е допълнително подобрена и сега се предлага във всички вградени смесители Ideal Standard.

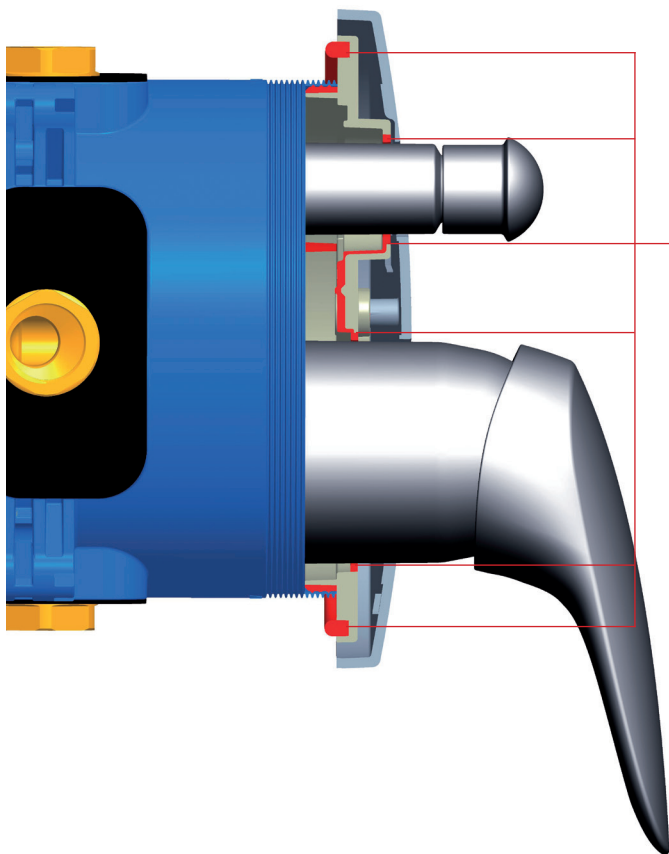

Херметичност на външните елементи:
Рамката за присъединяване на външните декоративни елементи е уплътнена херметично към стената и кутията на EASY-Vox за да предотврати попадането на вода, стичаща се по стената във вътрешното пространство на изделието. Всички функционални отвори са допълнително херметически осигурени.

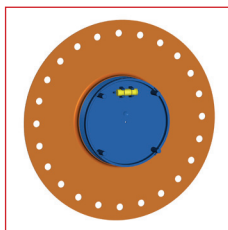

Външно уплътняване – херметизираща яка:
специалната фибърна материя заменя досегашната пластмасова уплътняваща рамка и предотвратява проникването на вода между плочките и корпуса на смесителя, инсталиран в стената.

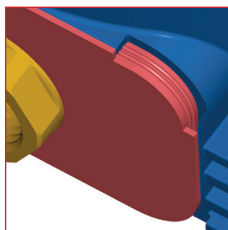

Вътрешно уплътняване – каучукова вложка:
допълнителни уплътнителни елементи около отворите за присъединяване към водопроводната система предотвратяват възможността за попадане на вода от EASY-Vox в стената.



Интелигентно решение – вградени уплътнители:
рамката за присъединяване на декоративните елементи, произведена по технологията *2-component die-casting*, позволява уплътнителните елементи да са неотделима част от твърдата основа. Така се гарантира правилно позициониране на уплътнителите при монтаж.

Перфектно уплътняване



EASY-Vox позволява безгрижно удоволствие под душа.

Основният проблем при вградените технологии е да се гарантира защитата на зида от вода и влага чрез уплътнение. При вземане на душ е недопустимо водата да прониква в стената дори през фугите на плочките. Ето защо относително големият отвор, в който се вгражда смесителят, трябва да бъде максимално уплътнен. Новата технология на Ideal Standard позволява 100% херметичност на инсталацията.

Бързо инсталиране:

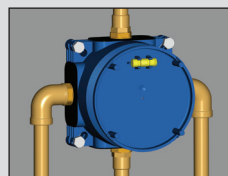

Комплект 1 се фиксира и се свързва с тръбите.

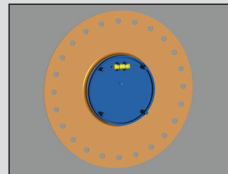

Херметизиращата яка се поставя върху готовата стена.

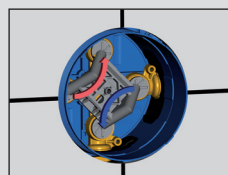

Водопроводната система се промива.

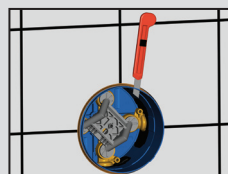

Частта от кутията, която се подава от стената се изрязва до нивото на плочките.

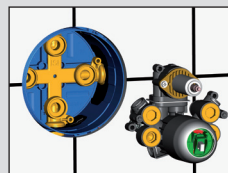

Монтира се функционалната част от външния Комплект 2.

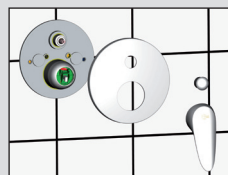

Фиксира се поддържащата рамка на декоративните елементи. Монтират се декоративните елементи.



ГОТОВО! EASY-Vox комбинира модерен дизайн и съвременна технология.

Регулируема дълбочина на монтажа

Между 73 и 95 мм

EASY-Vox може да бъде инсталиран в диапазон от 73мм минимална до 95мм максимална монтажна дълбочина без никакви затруднения или допълнителна работа. Регулируемите монтажни крачета осигуряват допълнителна дълбочина на вграждане от 5 до 40 мм в 4 фиксирани степени. При необходимост от изключително дълбок монтаж се предлага допълнителен комплект за удължаване.

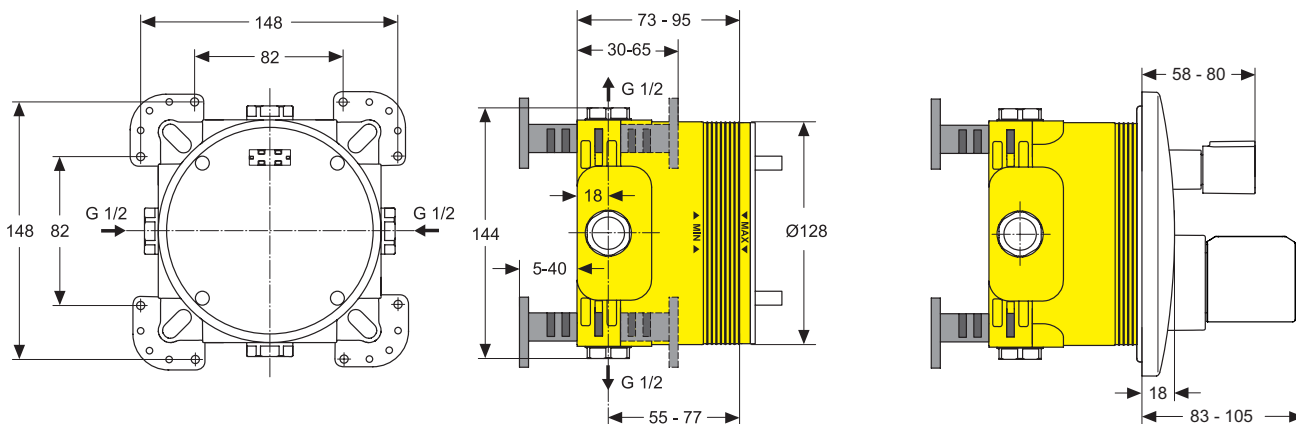

Консумация на вода

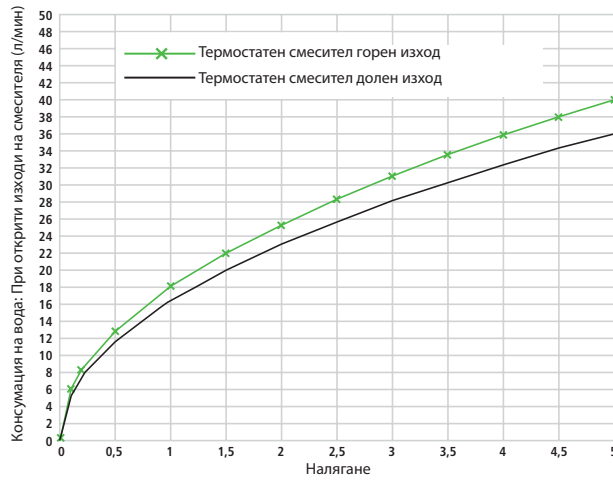
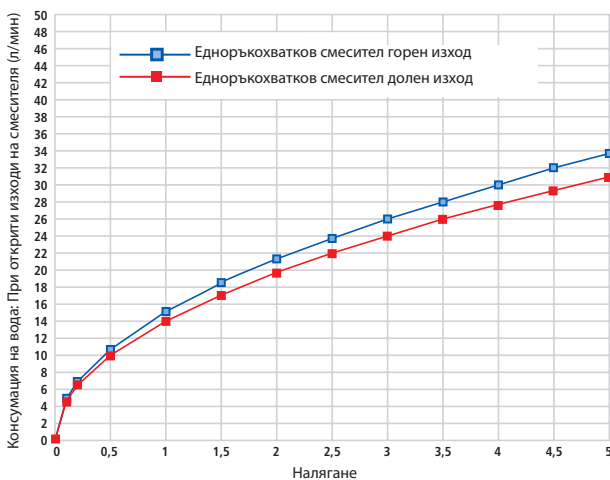

Акcesoари

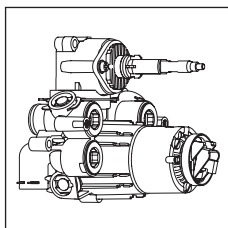

Модел със защита от обратен поток:
За артикулен номер вж листа с продукти

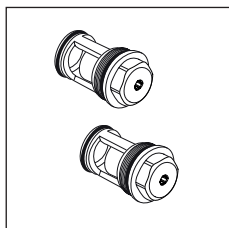

Спирателни кранове за едноръкохваткови вградени смесители:
A960706NU

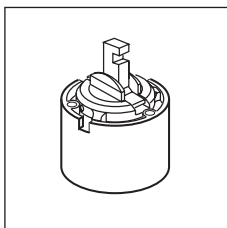

Затварящ механизъм за монтаж с разменен вход на топла и студена вода:
Едноръкохватков:
A963462NU
Термостатен: A963606NU

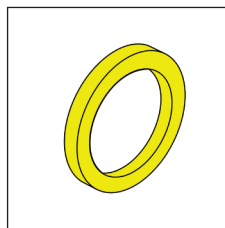

Дистанционна рамка:
A960705AA

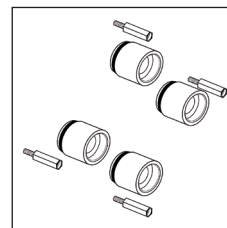

Комплект за удължаване:
A960704NU

Неограничени възможности

Концепцията EASY-Box на Ideal Standard непрекъснато се развива и представлява универсалното решение за вграждане на бъдещето. Може да се комбинира с над 30 различни смесители за максимална гъвкавост.

Комплект 1 – EASY-Box

G1/2" присъединителни отвори,
4 регулатора за височината и
заклучващи устройства (FAST-FIX),
1 промивен блок, 1 стопер,
уплътнител, инструкция за монтаж.

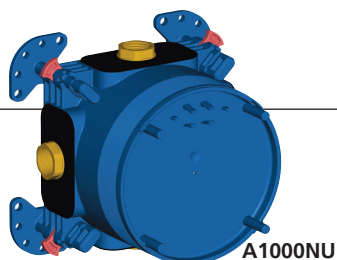

Отговаря на следните норми и стандарти
- DIN 4109 шумоизолация на многоетажни сгради, категория I за контрол на шума
- DIN 1988 съвместимост на водопроводните системи
- Защита на тухлените стени от влага
- DIN EN 1717 за версиите с възвратен клапан**

функционалност

Комплект 2 – вградена функционална част и външна декоративна част

Термостат: термостатен затварящ механизъм, стоп-ventили и възвратен клапан, DICHT-FIX водозащитна система и всички външни декоративни части.

Смесител за вана/душ: автоматичен превключвател, CLICK керамичен затварящ механизъм, ограничител на топла вода и водоспестяваща функция, DICHT-FIX водозащитна система и всички външни декоративни части.

Смесител душ: CLICK керамичен затварящ механизъм, ограничител на топла вода и водоспестяваща функция, DICHT-FIX водозащитна система и всички външни декоративни части.

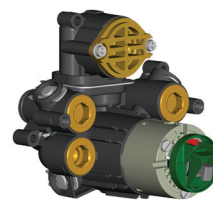
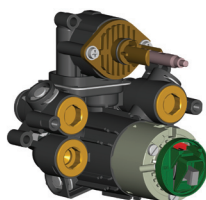
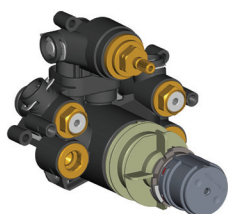

Moments
A4718AA



Moments
A4717AA
A4804AA**



Cerasprint
A4714AA
A4808AA**



Moments
A4716AA



Cerasprint
A4715AA



Celia
A4709AA



Celia
A4711AA



Active
B8652AA
B8991AA**



Celia
A4710AA



Active
B8651AA



Melange
A4721AA



Melange
A4720AA
A4805AA**



Ceraplan
B8654AA
B8992AA**



Melange
A4719AA



Ceraplan
B8653AA



Attitude
A4758AA
A4806AA**



Ceraplan Design
B8656AA



Attitude
A4757AA



Ceraplan Design
B8655AA



Ceramix Classic
A4723AA
A4807AA**



Ceraplan
A4712AA
A4809AA**



Ceramix Classic
A4722AA



Ceraplan
A4713AA

* Само в комбинация с конектори на Ideal Standard
** За версиите с възвратен клапан DIN EN 1717

Ideal Standard-Vidima AD

53 Marin Popov Street

5400 Sevlievo, Bulgaria

Tel: +359 675 30362

Fax: +359 675 30814

e-mail: office@idealstandard.com

www.idealstandard.bg

